

Montageanleitung

art. 342630



INHALTSVERZEICHNIS

EINLEITUNG	4
Hinweise und empfehlungen	4
Allgemeine beschreibung	4
Graphische anzeige	5
Tasten und ihre funktionen	5
Konfiguration vom werk	6
Rückstellung der konfiguration vom werk	6
ANWENDUNG	7
Suche einen teilnehmer dessen name bekannt ist	7
Suche einen teilnehmer dessen kode bekannt ist	8
ÄUSSERE ZUSÄTZLICHE VORRICHTUNGEN	9
Zehntertastatur - zusatzmodul	9
I/R-fernbedienung	9
PROGRAMMIERUNG	10
Zugang zur programmierung	10
Tasten und ihre funktionen	10
Konfigurationsmenü	12
Passwort	13
Sprache	14
Format namensverzeichnis	15
Zentrale	16
Direktruf	17
Türkode	18
Kontrast	19
Rufwiederholung	20
Menü namensverzeichnis	21
SOFTWARE TICALL	28
KONFIGURATION	28
INSTALLATION	29



Um die Sprache der angezeigten Menüs zu ändern:

- **Funktion Programmierung abrufen** – Beschreibung auf Seite 11
- **Spracheprozedur durchführen** – Beschreibung auf Seite 14

INLEITUNG

HINWEISE UND EMPFEHLUNGEN

Bevor das Modul installiert wird, vorliegende Gebrauchsanweisungen aufmerksam lesen.



Der Hersteller haftet nicht für evtl. Schäden die aus einem falschen und/oder einem nicht mit den Anweisungen übereinstimmenden Gebrauch entstehen könnten.

ALLGEMEINE BESCHREIBUNG

Das digitale Audiomodul mit graphischer, rückbeleuchteter Anzeige ermöglicht es den Ruf an einen Teilnehmer durch Abrollen der Namen oder der Codes der Teilnehmer zu senden. Das Abrollen erfolgt mittels den entsprechenden Tasten. Das Modul kann bis zu 1000 Namen und Familiennamen der Teilnehmer speichern und **diese einer eindeutigen Konfigurationsadresse*** des Teilnehmers im Inneren der Anlage zuteilen.

Die Zahl der Namen wird auf 500 beschränkt, wenn zudem für jeden Name auch eine Meldung gespeichert wird. Wenn jedoch zur Geheimhaltung nur die Codes der Teilnehmer gespeichert werden, so können bis zu 5000 Codes eingegeben werden. Es können auch zwei verschiedene Namen derselben MN Adresse zugeteilt werden.

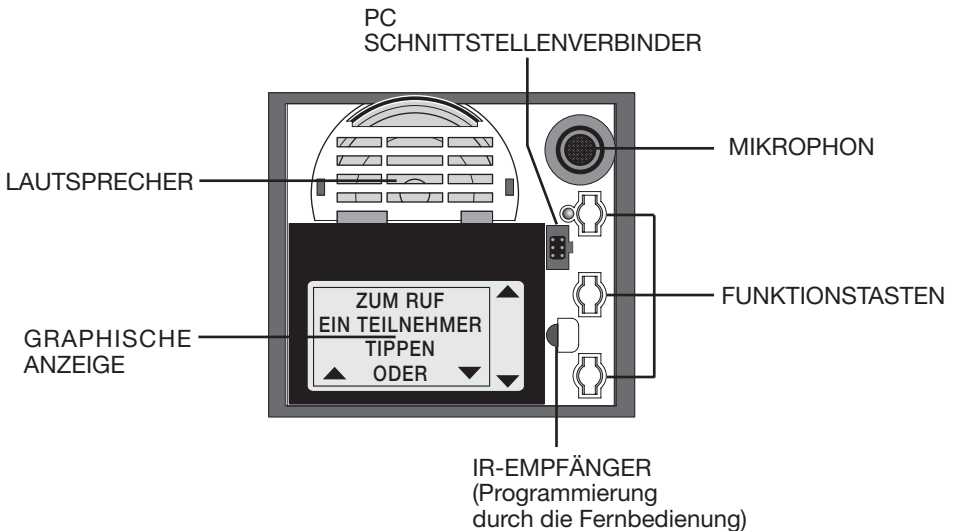

(*) Nachstehend wird die "eindeutige Konfigurationsadresse" als **MN** bezeichnet.

EINLEITUNG

GRAPHISCHE ANZEIGE

Im Ruhestand ist die Anzeige darauf vorbereitet, einen Teilnehmer anzurufen.



Wenn die Anzeigen zum Ruf der Zentrale und zum Direktruf freigegeben sind, werden sie der Reihenfolge nach alle 10 Sekunden mit der Anzeige im Ruhestand angezeigt.



TASTEN UND IHRE FUNKTIONEN

Über die drei Tasten des Moduls kann im angezeigten Namensverzeichnis der Name oder der Kode des Teilnehmers gesucht und der Ruf gesandt werden.



- Ruft den gewählten Teilnehmer



- Zurück auf die vorhergehende Position ▲ (kurz drücken)
- Schnell abrollen ▲ (2 Sekunden lang drücken)



- Zur nächsten Position ▼ (kurz drücken)
- Schnell abrollen ▼ (2 Sekunden lang drücken)



SCHNELL ABROLLEN: Im Anzeigefeld werden mehrere Teilnehmer auf ein Mal angezeigt.

EINLEITUNG

KONFIGURATION VOM WERK

Passwort	1234
Sprache	italienisch
Format Namensverzeichnis	alphanumerisch ohne Meldung
Zentrale	4000 deaktiviert
Direktruf	0000 und 0001 deaktiviert
Türkode	1234, 1235, 1236, 1237 und 1238
Kontrast	50
Rufwiederholung	deaktiviert

RÜCKSTELLUNG DER KONFIGURATION VOM WERK

Um die Konfiguration vom Werk wieder herzustellen:

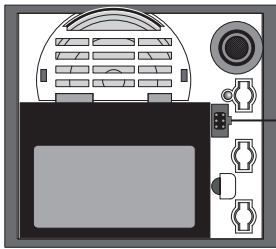

- Gerät stromlos machen
- Eine Brücke auf die beiden unteren Stifte setzen

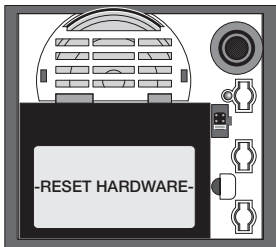

- Wieder Strom geben, im Anzeigefeld wird folgende Meldung angezeigt:
- RESET HARDWARE -
- Das Gerät stromlos machen

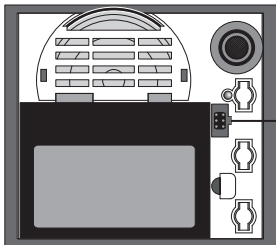

- Die Brücke entfernen
- Wieder Strom geben. Nun ist die Konfiguration vom Werk wieder hergestellt

ANWENDUNG

SUCHE EINEN TEILNEHMER DESSEN NAME BEKANTT IST

Um einen Teilnehmer anzurufen, dessen Name bekannt ist, folgendermaßen vorgehen:



- Eine Taste drücken, um die Suche zu starten

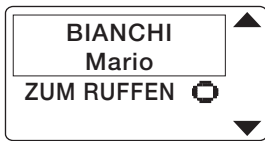

- Das Namensverzeichnis abrollen, bis der gewünschte Name angezeigt wird;

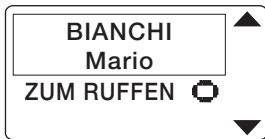

- Um anzurufen, Taste drücken

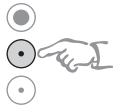

- Wird der Anruf nicht beantwortet, kann der Ruf durch Drücken der Taste unterbrochen werden.

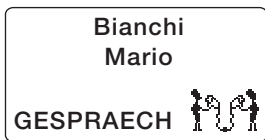

Wenn der Teilnehmer antwortet, meldet die Anzeige, dass die Verbindung hergestellt ist



Die Verbindung wird unterbrochen, wenn der Teilnehmer den Hörer wieder auflegt oder wenn 60 Sekunden vergangen sind. Die Anzeige schaltet wieder auf Ruhestand.



Diese Suchweise ist nur möglich wenn die Option ALPHANUMERISCH als Format des Namensverzeichnisses gewählt worden ist.

ANWENDUNG

SUCHE EINEN TEILNEHMER DESSEN KODE BEKANNT IST

Um einen Teilnehmer anzurufen, dessen Kode bekannt ist, folgendermaßen vorgehen:



- Eine Taste drücken, um die Suche zu starten

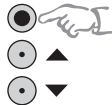

- Über die Tasten den Block, die Etage und die Nummer des Teilnehmers wählen und jede Wahl bestätigen

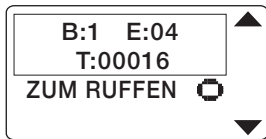

- Um anzurufen, Taste drücken

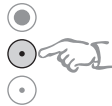
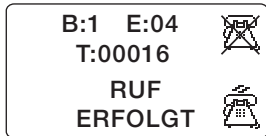

- Wird der Anruf nicht beantwortet, kann der Ruf durch Drücken der Taste unterbrochen werden.



Wenn der Teilnehmer antwortet, meldet die Anzeige, dass die Verbindung hergestellt ist

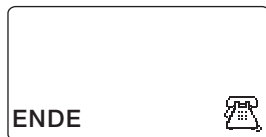

Die Verbindung wird unterbrochen, wenn der Teilnehmer den Hörer wieder auflegt oder wenn 60 Sekunden vergangen sind. Die Anzeige schaltet wieder auf Ruhestand.



Diese Suchweise ist nur möglich wenn die Option KODE als Format des Namensverzeichnisses gewählt worden ist. Die Codes müssen bei der Installation programmiert und dem Teilnehmer muss ein Identifikationscode zugeteilt werden: B (Block), E (Etage) und T. (Teilnehmer).

ÄUSSERE ZUSÄTZLICHE VORRICHTUNGEN

ZEHNERTASTATUR - ZUSATZMODUL

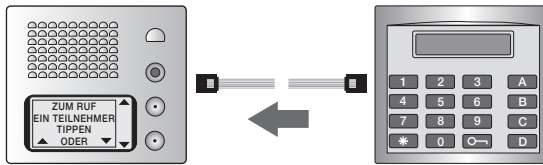

Mit dem Zehnertastatur (Art. 342640) kann man:

- Einen Teilnehmer dessen Name bekannt ist, direkt anrufen (wenn die Option ALPHANUMERISCH als Format des Namensverzeichnisses gewählt worden ist) indem man die MN Adresse über die Tastatur eingibt.
- Einen Teilnehmer dessen Kode bekannt ist, direkt anrufen (wenn die Option KODE als Format des Namensverzeichnisses eingestellt ist) indem man den Kode (Block, Etage, Teilnehmer) über die Tastatur eingibt.
- Das Schloss durch Drücken der Taste  und Eingabe der Kodenummer öffnen.

Das Zehnertastatur wird mit einem Mehrleiterkabel zum Anschluss an das Audiomodul geliefert.

I/R-FERNBEDIENUNG



Die Infrarot-Fernbedienung (Art. 392123) kann zur Programmierung des Namensverzeichnisses der Teilnehmer verwendet werden.

Abgesehen von den Tasten für Zahlen und Buchstaben, gibt es noch andere Funktionstasten, die der Programmierung dienen:

- NEXT MESS vorhergehender/nachfolgender Posten wählen
- SHIFT ändert die Funktion von NEXT MESS und aller anderen Tasten mit zweifacher Bedeutung
- RESET bricht die Editing Phase ab und löscht jede neue Eingabe
- MEMORY speichert die neue Eingabe oder die neue Wahl
- BACK verstellt sich um eine Position nach links
- SPACE verstellt sich um eine Position nach rechts
- SHIFT + „,“ Gibt ein Leerzeichen ein (*SHIFT und dann „,“ Drücken*)

PROGRAMMIERUNG

ZUGANG ZUR PROGRAMMIERUNG

Der Zugang zur Programmierung des graphischen Porters ist durch ein Passwort geschützt (vom Werk **1234**).



Nachdem die Programmierung abgerufen worden ist, kann man Folgendes wählen:

- KONFIGURATION – um das Konfigurationsmenü des Geräts abzurufen.
- NAMENSVERZEICHNIS – um das Konfigurationsmenü des Namensverzeichnisses abzurufen.
- ENDE – um die Programmierung zu beenden und auf die erste Seite zurück zu springen.

TASTEN UND IHRE FUNKTIONEN



- Verschiebt den Cursor um eine Zahl nach rechts (*kurz drücken*)
- Bestätigt und speichert (*2 Sekunden lang drücken*)

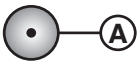

- Verschiebt sich um eine Position nach oben ▲ (*kurz drücken*)
- Erhöht um eine Einheit (*kurz drücken*)



- Verschiebt sich um eine Position nach unten ▼ (*kurz drücken*)
- Verringert um eine Einheit (*kurz drücken*)

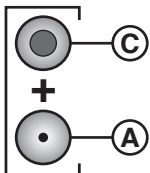

- Werden die Tasten **C + A** gleichzeitig gedrückt, verschiebt sich der Cursor um eine Zahl nach links (*typischerweise zuerst C dann A*)

PROGRAMMIERUNG

Um die Programmierung abzurufen:



- Taste mindestens 10 Sekunden lang gedrückt halten

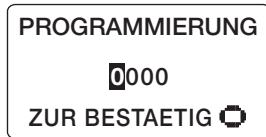

- Durch die Tasten das Passwort eingeben (z.B. 1234 Passwort vom Werk eingeben)

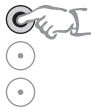
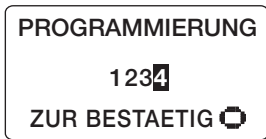

- Taste mindestens 2 Sekunden lang zur Bestätigung gedrückt halten



Wenn der Kode richtig eingegeben worden ist:

- wird die Programmierung abgerufen



- anderenfalls springt man auf die erste Seite zurück

PROGRAMMIERUNG**KONFIGURATIONSMENÜ**

In diesem Menü kann Folgendes konfiguriert werden:

- **PASSWORT** – Passwort für den Zugang zur Programmierung
- **SPRACHE** – Sprache in der das Menü angezeigt wird
- **FORMAT NAMENSVERZEICHNIS** – Format des Namensverzeichnisses (alphanumerisch/Kode)
- **ZENTRALE** – Anzeige um die Zentrale anzurufen
- **DIREKTRUF** – Anzeige um zwei bevorzugte Teilnehmer direkt anzurufen
- **TÜRKODE** – Kode um die Tür zu öffnen (max. 5 unterschiedliche Codes)
- **KONTRAST** – Kontrastwert der Anzeige (30 bis 70)
- **RUFWIEDERHOLUNG** – Ton für die automatische Rufwiederholung (alle 10 Sekunden, 4 Mal).

PROGRAMMIERUNG

PASSWORT

Um das Passwort für den Zugang zur Programmierung zu ändern (vom Werk aus **1234** eingegeben) folgendermaßen vorgesehen:

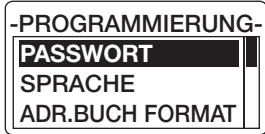

- Passwort wählen

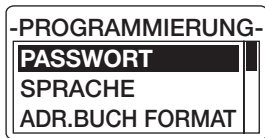

- Taste zur Bestätigung drücken

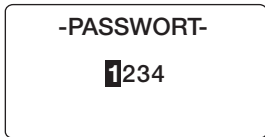

- Über die Tasten das neue Passwort eingeben (z.B. 2244)

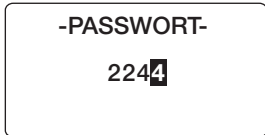

- die Taste 2 Sekunden lang gedrückt halten, um das neue Passwort zu speichern

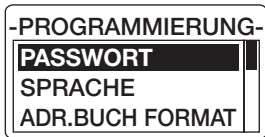

Im Anzeigefeld wird die erste Seite wieder angezeigt



Falls mehr als 7 Sekunden zwischen dem einen und dem anderen Tastendruck vergehen, schaltet das Anzeigefeld wieder auf Ruhezustand und das alte Passwort bleibt bestehen.

PROGRAMMIERUNG

SPRACHE

Um die Sprache des Geräts zu ändern (vom Werk aus auf **italienisch** eingestellt), folgendermaßen vorgehen:

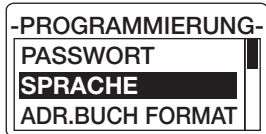

- Sprache wählen

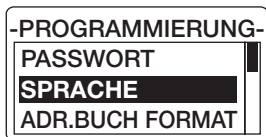

- Taste zur Bestätigung drücken



Im Anzeigefeld wird die aktuelle Sprache angezeigt



- Über die gewünschte Sprache wählen (z.B. English)



- die Taste drücken, um die neue Sprache zu bestätigen

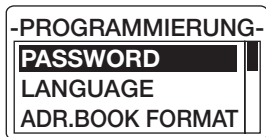

Im Anzeigefeld wird die erste Seite in der neuen Sprache angezeigt



Die „Custom“ Sprache kann über die Software TiCall mit einer voreingegebenen Sprache ersetzt werden.

PROGRAMMIERUNG

FORMAT NAMENSVERZEICHNIS

Um das Format des Namensverzeichnisses des Geräts zu ändern (vom Werk aus auf **alphanumerisch ohne Meldung** voreingestellt), folgendermaßen vorgehen:

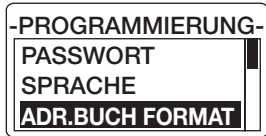

- **Format Namensverzeichnis** wählen

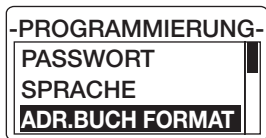

- Taste zur Bestätigung drücken



Im Anzeigefeld wird das aktuelle Format angezeigt

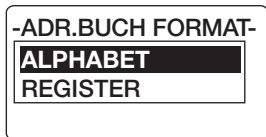

- Über die Tasten das neuen Format wählen

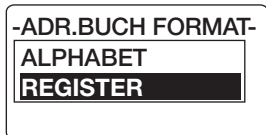

- Taste zur Bestätigung drücken 

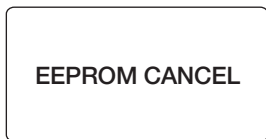

Die Änderung oder die Bestätigung der Option „Format Namensverzeichnis“ löscht alle Daten, die im Namensverzeichnis der Teilnehmer enthalten sind.

(*) Folgende Möglichkeiten stehen zur Verfügung:

ALPHANUMERISCH:

- **ohne Meldung:** max. **1000** Teilnehmer (Familienname + Name)
- **mit Meldung:** max. **500** Teilnehmer (Familienname + Name + Meldung)

KODE: max. **5000** Teilnehmer (Kodes)

PROGRAMMIERUNG

ZENTRALE

Um die Anzeige zum Anrufen der Zentrale zu ändern, folgendermaßen vorgehen:



- **Zentrale** wählen

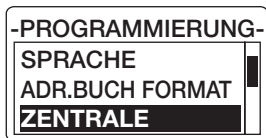

- Taste zur Bestätigung drücken

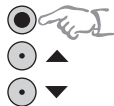

- Über die Tasten Folgendes wählen:
 - **Anzeige** um die Anzeige zum Anrufen der Zentrale zu aktivieren/deaktivieren (Default: deaktiviert)
 - **Adresse** um die MN Adresse der Zentrale einzugeben (Default 4000)
- Die Wahl bestätigen

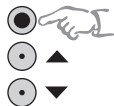

- Über die Tasten die gewünschte Option wählen und bestätigen



Falls die Anzeige zum Anrufen der Zentrale aktiviert wird, wird diese alle 10 Sekunden abwechselnd mit der des Ruhezustands angezeigt.

PROGRAMMIERUNG

DIREKTRUF

Um die Anzeige für den Direktruf von zwei bevorzugten Teilnehmern freizugeben, folgendermaßen vorgehen:



- **Direktruf** wählen



- Taste zur Bestätigung drücken

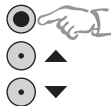

- Über die Tasten Folgendes wählen:
 - Anzeige um die Anzeige zum Anrufen der Zentrale zu aktivieren/deaktivieren (Default: deaktiviert)
 - Adresse um die MN Adresse der bevorzugten Teilnehmer einzugeben (vom Werk: 0000 und 0001)

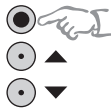

- Die Wahl bestätigen
- Über die Tasten wählen und dann die Wahl bestätigen.

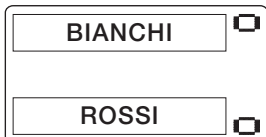

Falls die Anzeige für den direkten Ruf aktiviert wird, wird diese alle 10 Sekunden abwechselnd mit der des Ruhezustands angezeigt.



Diese Suchweise ist nur möglich wenn die Option ALPHANUMERISCH als Format des Namensverzeichnisses gewählt worden ist.

PROGRAMMIERUNG

TÜRKODE

Mit dieser Funktion können bis zu 5 unterschiedliche Codes zum Öffnen der Tür programmiert werden (vom Werk 1234, 1235, 1236, 1237, 1238).

Um den Türkode zu ändern, folgendermaßen vorgehen:

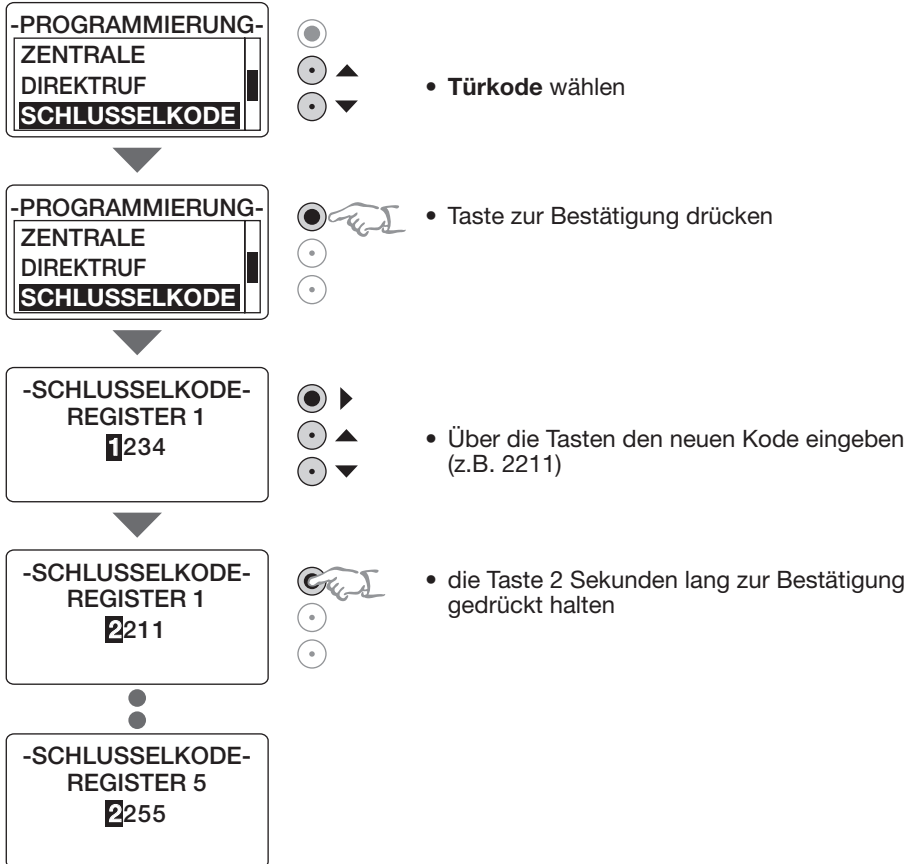

Beispiel: werden die **Türkodes** nach der nachstehenden Logik zugeteilt

KODE 1 – Teilnehmer

KODE 2 – Überwachungsdienst

KODE 3 – Wartungsdienst

KODE 4 – Briefträger

KODE 5 – Wasser- und Gasversorgung

kann ein zugeteilter Code (z.B. Briefträger) geändert werden während alle anderen unverändert bleiben.

PROGRAMMIERUNG

KONTRAST

Um den Kontrastwert der Anzeige zu ändern (vom Werk – 70), folgendermaßen vorgehen:



- Kontrast wählen



- Taste zur Bestätigung drücken



- Über die Tasten den neuen Wert eingeben (zwischen 30 und 90)



- die Taste 2 Sekunden lang zur Bestätigung gedrückt halten

PROGRAMMIERUNG

RUFWIEDERHOLUNG

Um den Ton zur automatischen Rufwiederholung – vier Mal alle 10 Sekunden – zu aktivieren (vom Werk – **deaktiviert**), folgendermaßen vorgehen:

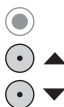

- Rufwiederholung wählen



- Taste zur Bestätigung drücken

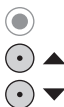

- Die gewünschte Option wählen



- die Taste zur Bestätigung drücken

PROGRAMMIERUNG

MENÜ NAMENSVERZEICHNIS

Dieses Menü ermöglicht es neue Teilnehmer in das Namensverzeichnis zu speichern, eingegebene Daten zu ändern oder zu löschen.

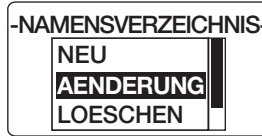

Die Menüs sind je nach dem gewählten Format des Namensverzeichnisses (alphanumerisch oder Kode) unterschiedlich.

Um das Menü Namensverzeichnis abzurufen, folgendermaßen vorgehen:

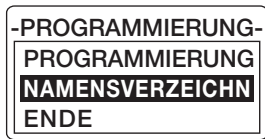

- Namensverzeichnis wählen

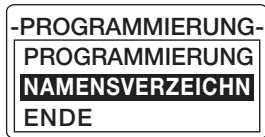

- Taste zur Bestätigung drücken

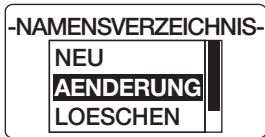

- Die gewünschte Option wählen

PROGRAMMIERUNG

Neu (alphanumerisch)

Um einen neuen Teilnehmer im Namensverzeichnis zu speichern, folgendermaßen vorgehen:

-NAMENSVERZEICHNIS-

NEU
AENDERUNG
LOESCHEN



- Taste zur Bestätigung drücken

-NEU-

FAMILIENNAME:

|



- Über die Tasten die neuen Daten eingeben:
 - FAMILIENNAME
 - NAME
 - MITTEILUNG (wenn alphanumerisch mit Mitteilung)
 - MN ADRESSE

-NEU-

FAMILIENNAME:

BAI

NAME:

|



- Taste 2 Sekunden lang gedrückt halten, um jede Eingabe zu speichern

-NEU-

ADRESSE MN:

0012



TEILN EINGEFUEGT

TEILNEHMER ANZHAL

0001

PROGRAMMIERUNG

Ändern (alphanumerisch)

Um die Daten eines im Namensverzeichnis enthaltenen Teilnehmers zu ändern, folgendermaßen vorgehen:

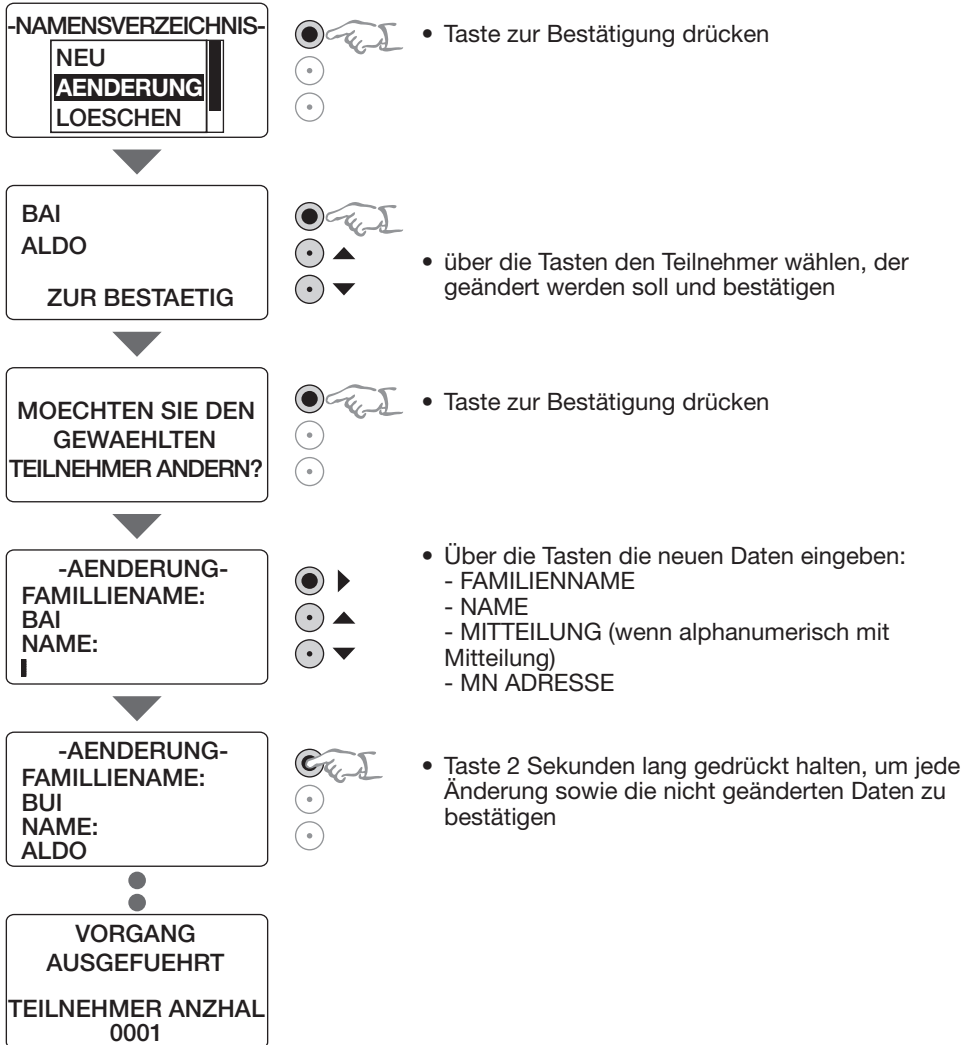

PROGRAMMIERUNG

Löschen (alphanumerisch)

Um einen im Namensverzeichnis enthaltenen Teilnehmer zu löschen, folgendermaßen vorgehen:

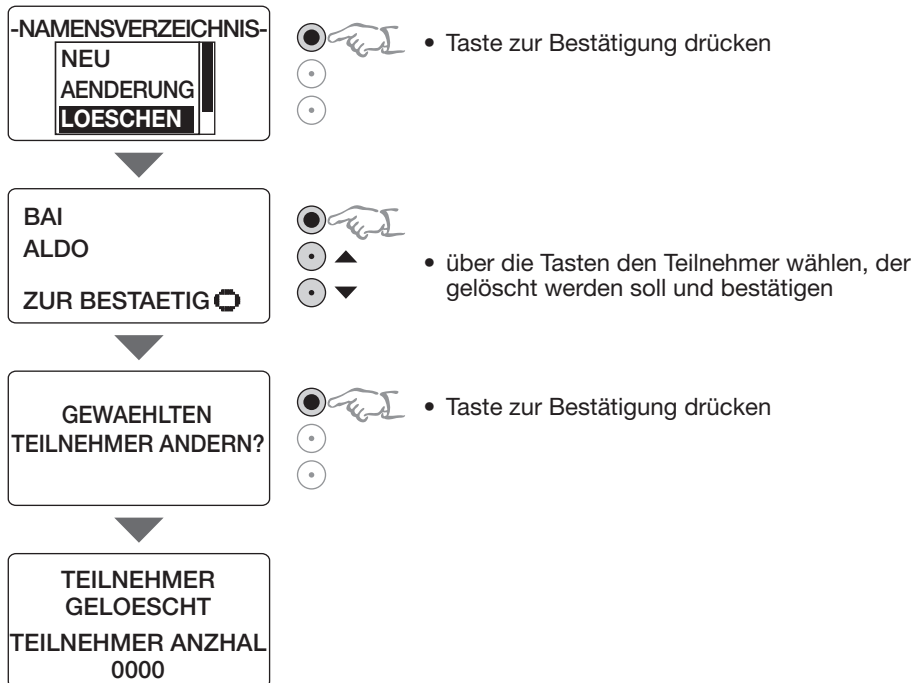

PROGRAMMIERUNG

Neu (Kode)

Um einen neuen Teilnehmer im Namensverzeichnis zu speichern, folgendermaßen vorgehen:

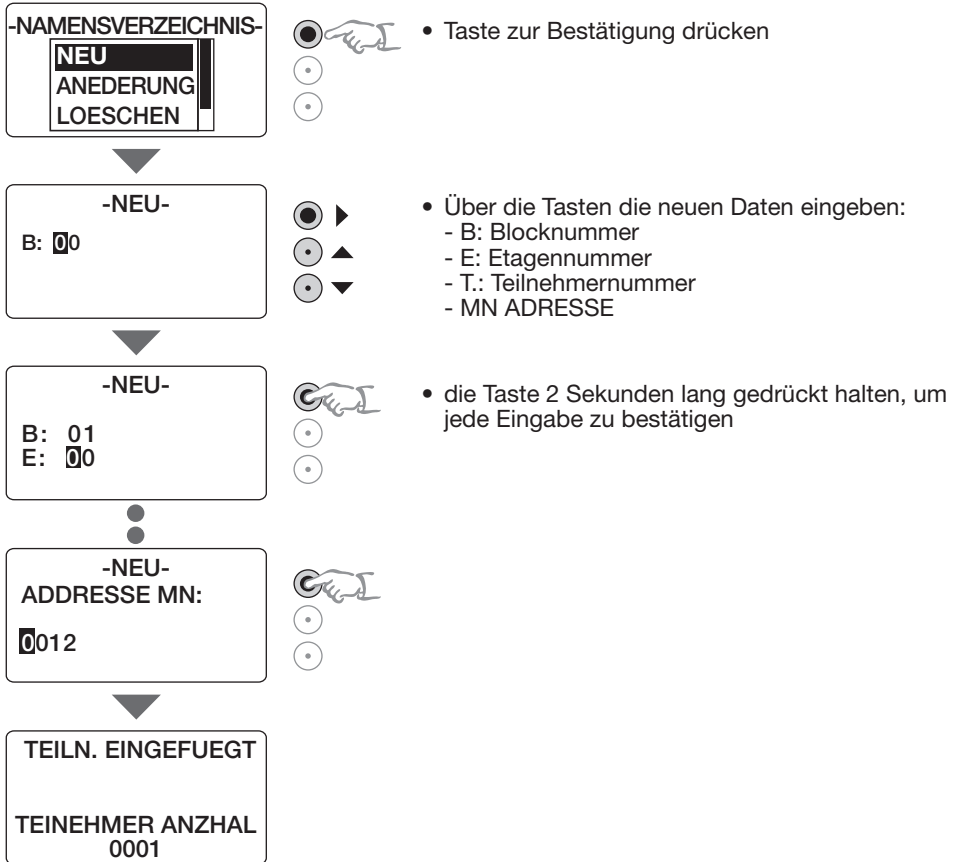

PROGRAMMIERUNG

Ändern (Kode)

Um die Daten eines im Namensverzeichnis gespeicherten Teilnehmers zu ändern, folgendermaßen vorgehen:

-NAMENSVERZEICHN-
 NEU
 AENDERUNG
 LOESCHEN



- Taste zur Bestätigung drücken

B: 01 E: 02
 TEILNEHMIT. T: 0008
 ZUR BESTAETIG

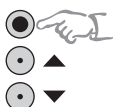

- Über die Tasten die Daten wählen:
 - B: Blocknummer
 - E: Etagennummer
 - T.: Teilnehmernummer
 und jede Wahl bestätigen

MOECHTEN SIE DEN
 GEWAELHTEN
 TEILNEHMER ANDERN?



- Taste zur Bestätigung drücken

-AENDERUNG-
 B: 01
 E: 02
 T: 0008

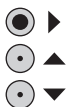

- Über die Tasten die neuen Daten eingeben:
 - B: Blocknummer
 - E: Etagennummer
 - T.: Teilnehmernummer
 - MN ADRESSE

-AENDERUNG-
 ADRESSE MN:
 012



- Taste 2 Sekunden lang gedrückt halten, um jede Änderung sowie die nicht geänderten Daten zu bestätigen

VORGANG
 AUSGEFUEHRT
 TEILNEHMER ANZHAL
 0201

PROGRAMMIERUNG

Löschen (Kode)

Um einen im Namensverzeichnis enthaltenen Teilnehmer zu löschen, folgendermaßen vorgehen:

-NAMENSVERZEICHN-
 NEU
 AENDERUNG
 LOESCHEN



- Taste zur Bestätigung drücken



B: 01 E: 02 ▲
 TEILNEHMIT. T: 0008
 ZUR BESTAETIG ◻ ▼

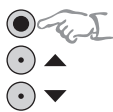

- Über die Tasten die Daten wählen:
 - B: Blocknummer
 - E: Etagennummer
 - T.: Teilnehmernummer
 und jede Wahl bestätigen



GEWAEHLTEN
 TEILNEHMERANDERN?



- Taste zur Bestätigung drücken



TEILNEHMER
 GELOESCHT
 TEILNEHMER ANZHAL
 0200

SOFTWARE TICALL

Die Software TICALL ermöglicht es alle Parameter des Konfigurationsmenüs des Geräts über einen PC mit dem Betriebssystem Microsoft zu programmieren.

Die o.e. Programmierung der Funktionen kann bei schon installiertem Gerät über einen Bus SCS oder vor der Installation (es genügt das Audiomodul an das Stromnetz anzuschließen) erfolgen, indem das Gerät an den Port RS232 des PCs mittels eines seriellen Schnittstellenkabels (Art. 335919) angeschlossen wird. Zur Übertragung der Programmierung, wird im Anzeigefeld des Moduls die erste Seite angezeigt (Ruhestand).

Wird jeder kundenspezifischen Programmierung ein Name zugeteilt, so kann sie wie eine gewöhnliche Datei archiviert werden.

Die Software ermöglicht es zudem die Firmware des Geräts zu aktualisieren und die „Custom“ Sprache mit einer voreingegebenen Sprache mittels einem seriellen Schnittstellenkabels (Art. 335919) zu ersetzen.

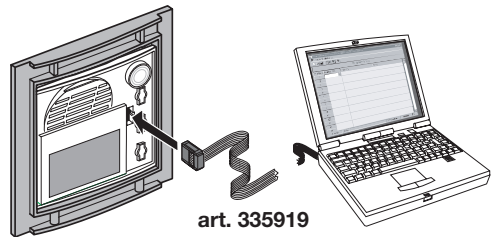

art. 335919

KONFIGURATION

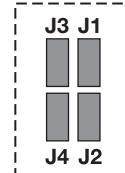
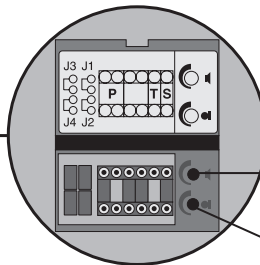
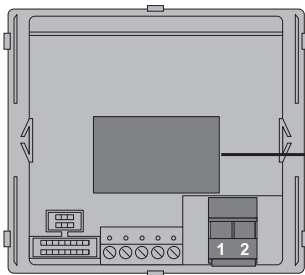

Lautstärkeeinstellung des Lautsprechers

Empfindlichkeitseinstellung des Mikrophons

P – Nummer der Türstation

Der im Sitz P des Audiomoduls eingesetzte Konfigurator teilt dem Audiomodul eine Identifikationsnummer im Inneren des Systems zu. Die Haupttürstation darf nicht in P konfiguriert werden; alle anderen Türstationen müssen progressiv nummeriert werden.

T – Zeitverhalten des Schloss-Relais

		Nummer des Konfigurators						
0= kein Konfigurator		1	2	3	4	5	6	7
4 sec		1 sec	2 sec	3 sec	Wie Taste	6 sec	8 sec	10 sec

S – Typ des Rufsignals

Die Konfiguration von S gibt den Ruftönen der Türstationen an. So können die Rufe von unterschiedlichen Türstationen unterschieden werden.

Konfigurator	0	1	2	3
Typ Lätwerk	Zweitönig	Zweitönig	Zweitönig	Eintönig
	1200 Hz	1200 Hz	1200 Hz	1200 Hz
	600 Hz	0 Hz	2400 Hz	

J4 – Rufbestätigung an der Türstation

Um den Ruftönen an der Türstation auszuschließen, Brücke J4 entfernen.

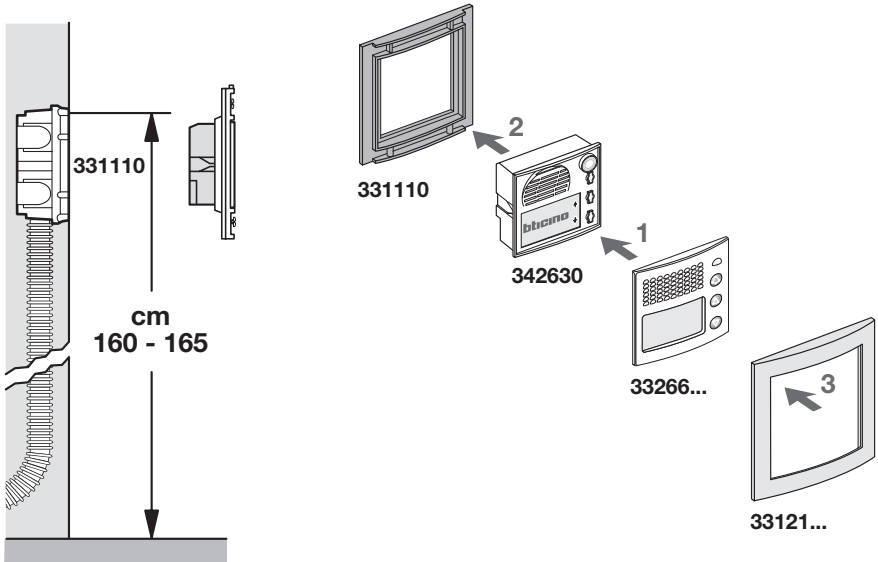
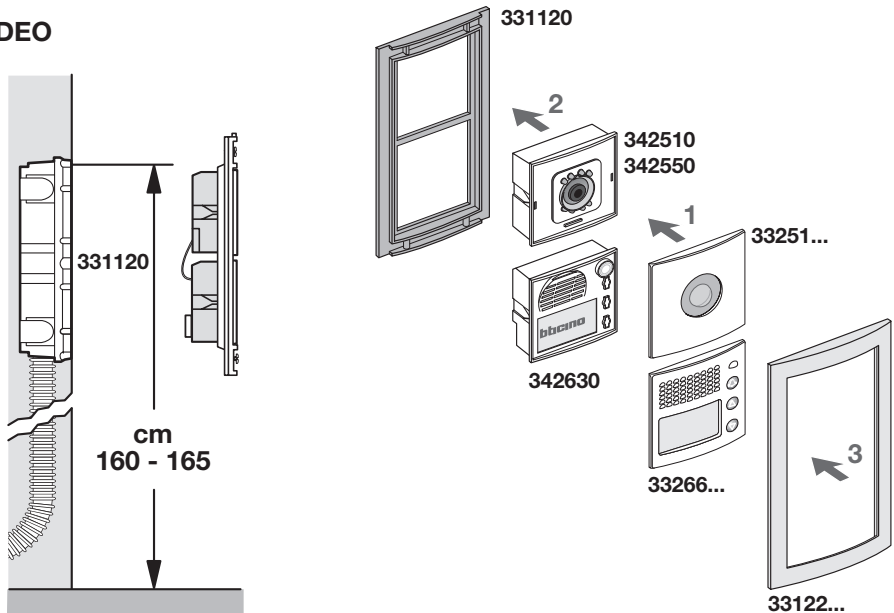
INSTALLATION**AUDIO****VIDEO**

INSTALLATION

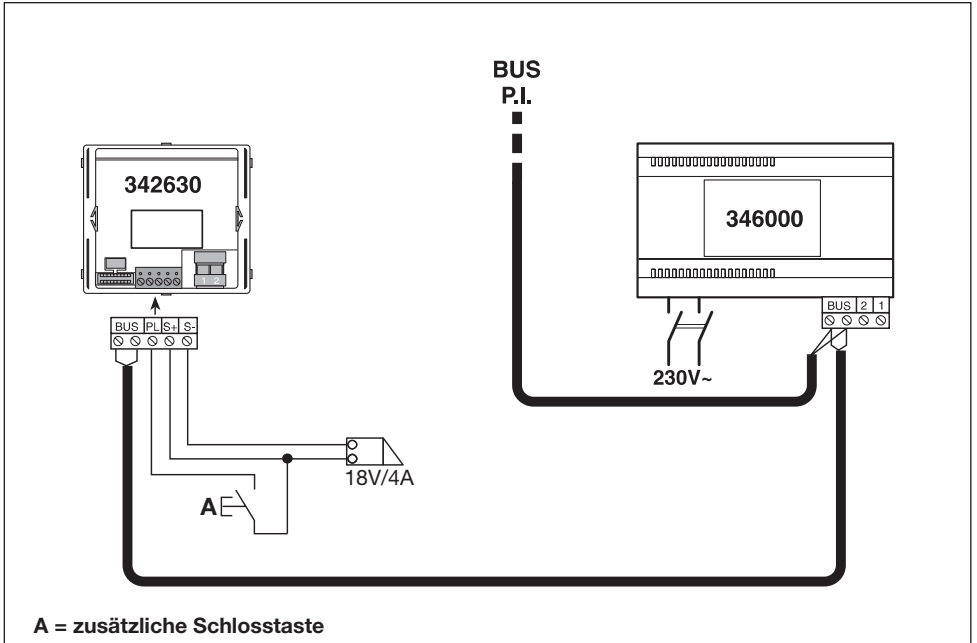

A = zusätzliche Schlosstaste

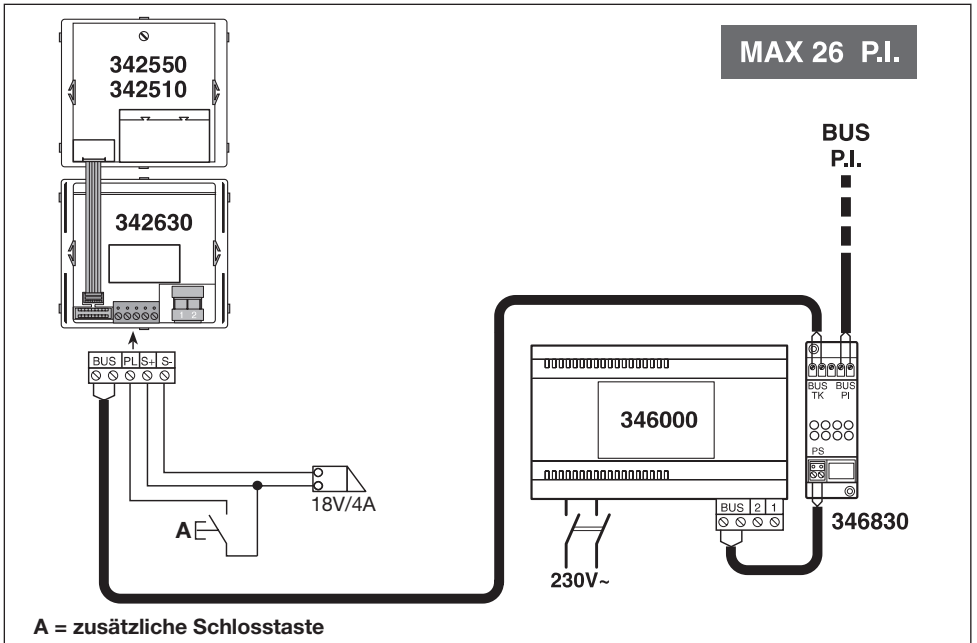

A = zusätzliche Schlosstaste

INSTALLATION

MAX 64 P.I.

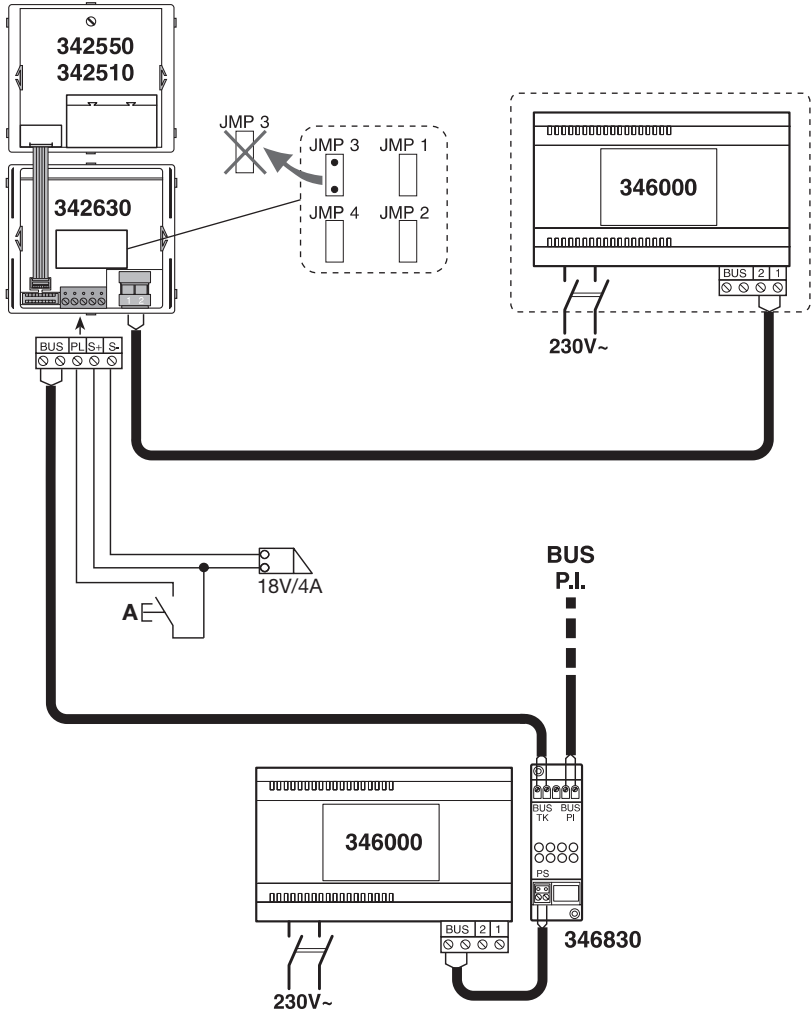

A = zusätzliche Schlosstaste



BTicino s.p.a.
Via Messina, 38
20154 Milano - Italia
www.bticino.com